



Sabadell cultura



Ajuntament
de Sabadell
Biblioteques Municipals



Diputació
Barcelona | Àrea de Cultura
Xarxa de Biblioteques Municipals

Biblioteques Municipals de Sabadell



Ajuntament
de Sabadell



Biblioteques Municipals de Sabadell

Dotar la ciutat d'uns equipaments de qualitat a tot el territori, aprofundint en els programes de cultura de proximitat i adaptant-los a les diferents realitats dels barris, és el principal objectiu del **Pla de Biblioteques Municipals de Sabadell** que l'**Ajuntament de Sabadell** s'ha compromès a desenvolupar en el període 2006-2011. Les biblioteques del segle XXI ja han superat aquella idea obsoleta que les definia com a magatzem de llibres només per a ús d'estudiants i erudits. Actualment, i com a instruments necessaris de democratització i socialització de la cultura que són, han de garantir la igualtat d'accés a la informació a tot el conjunt de ciutadans i ciutadanes de Sabadell.

Amb la inauguració de la Biblioteca Vapor Badia, l'any 2002, la ciutat va iniciar un procés que culminarà amb la construcció d'una ambiciosa xarxa de biblioteques municipals. La biblioteca Vapor Badia és la columna vertebral d'una estructura integrada per les anomenades 'biblioteques de proximitat', que, repartides per tot el territori, acosten els seus serveis al conjunt de la ciutadania.

Després de la creació de la Biblioteca Vapor Badia i de la integració a la xarxa de la Biblioteca de Can Puiggener, l'any 2006 es van inaugurar les de la Serra i dels Safareigs i el 2009 la Biblioteca del Nord. El 2010 va arribar el torn de la Biblioteca del Sud i, seguint les previsions del Pla de Biblioteques, el 2011 s'inaugura la Biblioteca de Ponent. D'aquesta manera tothom podrà gaudir de serveis bibliotecaris molt a prop de casa i la ciutat comptarà amb una xarxa d'equipaments moderns que afavoriran l'accés a la cultura i el coneixement.

Manuel Bustos
Alcalde

Lluís Monge
Regidor de Cultura



Biblioteca Vapor Badia

La Biblioteca Vapor Badia posa a l'abast dels ciutadans i ciutadanes diferents serveis i recursos amb la missió de promoure els processos de cerca d'informació, d'educació permanent i de lleure. L'equipament s'emplaça en una antiga nau d'una fàbrica dedicada a la indústria tèxtil llanera de finals del segle XX, que és la que li dona nom. Amb la seva inauguració, el 15 de novembre de 2002, es va iniciar el procés de construcció d'una xarxa de biblioteques municipals a la ciutat.

Amb més de 5.000 m², és un equipament cultural i de proximitat per als veïns i veïnes del barri i del districte 1r, i un referent de primer ordre per a tota la ciutat. Compta amb un auditori on es fan diverses activitats de promoció de la cultura i una cafeteria-restaurant. Com a biblioteca central urbana actua coordinant i proveint de serveis la resta de biblioteques públiques de la xarxa municipal i vertebra tota la política bibliotecària de la ciutat.

Serveis

- Informació i assessorament
- Préstec i préstec interbibliotecari
- Suport a la formació i l'autoaprenentatge
- Accés a diaris del món (versions del dia de 60 països diferents)
- Accés a internet i ofimàtica
- Accés a internet per a discapacitats visuals
- Accés Wi-Fi a internet
- Activitats culturals i de foment de la lectura
- Visites guiades
- Cessió d'espais
- Sala d'estudi
- Biblioforma't: serveis a les escoles

Fons

- Fons general de més de 86.000 llibres
- Més de 18.000 documents (CD i DVD) de música i cinema
- Més de 250 subscripcions a diaris i revistes
- Fons infantil: · Racó dels petits lectors · Racó de mares i pares
- Col·lecció local
- Fons Braille
- Fons especialitzat en cultura de la pau i Pere Quart

Planta baixa

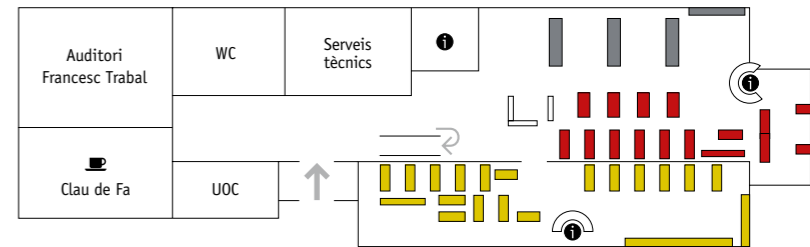

Primer pis

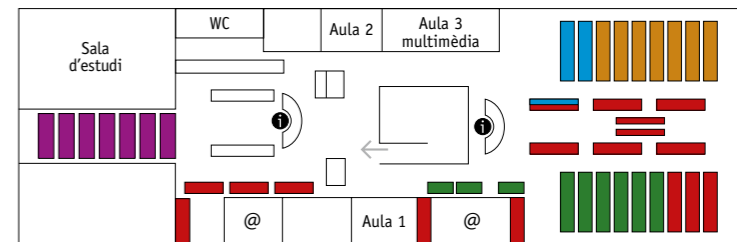

■ Diccionaris i enciclopèdies
■ Filosofia i religions
■ Ciència i tecnologia

■ Història, geografia i societat
■ Diaris i revistes
■ Àrea infantil

■ Art. Llengua i literatura
■ Jocs i esports
■ Música i imatge
■ Novel·la, còmics



Biblioteca del Nord

Amb una superfície de més de 2.500 m² la Biblioteca del Nord és la segona més gran de la ciutat. Emplaçada a la ronda de Navacerrada, la biblioteca presta servei als ciutadans i ciutadanes del districte 3r i contribueix a revitalitzar una zona que ja està experimentant canvis decisius amb la creació del parc del Nord i la construcció d'una de les futures estacions del perllongament de la línia dels FGC, que es situarà sota el carrer de l'Himàlaia. L'equipament es troba molt a prop de l'avinguda de Matadepera, un dels eixos comercials més importants de la ciutat.

Equipada amb els darrers avenços tecnològics i amb un disseny exterior que evoca la imatge de prestatgeries plenes de llibres, la Biblioteca del Nord ofereix un espai ampli i acollidor. A la sala d'actes es duen a terme tota mena d'activitats culturals.

Serveis

- Informació i assessorament
- Préstec i préstec interbibliotecari
- Accés a internet i ofimàtica
- Accés Wi-Fi a internet
- Activitats culturals i de foment de la lectura
- Visites guiades
- Cessió d'espais
- Sala d'estudi
- Biblioforma't: serveis a les escoles

Fons

- Fons general de més de 30.000 llibres
- Més de 3.000 documents (CD i DVD) de música i cinema
- Més de 160 subscripcions a diaris i revistes
- Col·lecció local
- Fons infantil:
 - Racó dels petits lectors
 - Racó de mares i pares

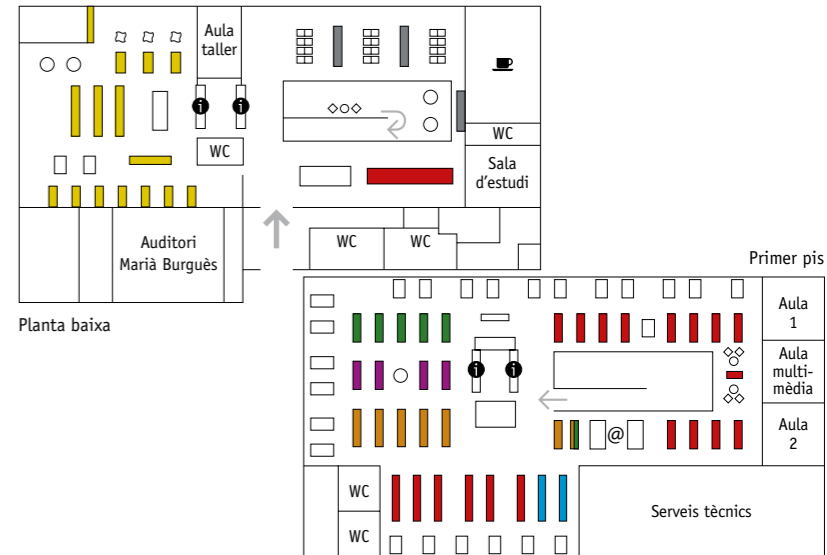



Biblioteca del Sud

Emplaçada al passeig dels Almogàvers, la Biblioteca del Sud és un equipament de proximitat de gairebé 2.000 m² que dona servei a tots els ciutadans del districte 6è. La biblioteca compta amb una sala d'estudis, un auditori per a 100 persones, una aula taller infantil, una aula multimèdia i una aula per a adults, i està dotada amb la tecnologia més adient per oferir accés a totes les aplicacions ofimàtiques i als recursos d'Internet. El disseny singular del mobiliari i la confortabilitat dels espais respon a una concepció innovadora de biblioteca, en la qual s'estableixen quatre àrees funcionals ben diferenciades:

- àrea d'oci (diaris i revistes, cinema i música, viatges, biografies, espectacles i còmics)
- àrea de lectura (literatura i llengües)
- àrea de coneixement (fons temàtic, enciclopèdies i racó gastronòmic)
- àrea infantil (contes per a infants, racó de mares i pares, etc.)

Serveis

- Informació i assessorament
- Préstec i préstec interbibliotecari
- Accés a internet i ofimàtica
- Accés Wi-Fi a internet
- Activitats culturals i de foment de la lectura
- Visites guiades
- Cessió d'espais
- Sala d'estudi
- Biblioforma't: serveis a les escoles

Fons

- Fons general de més de 28.000 llibres
- Més de 3.000 documents (CD i DVD) de música i cinema
- Més de 160 subscripcions a diaris i revistes
- Col·lecció local
- Fons infantil: · Racó dels petits lectors · Racó de mares i pares

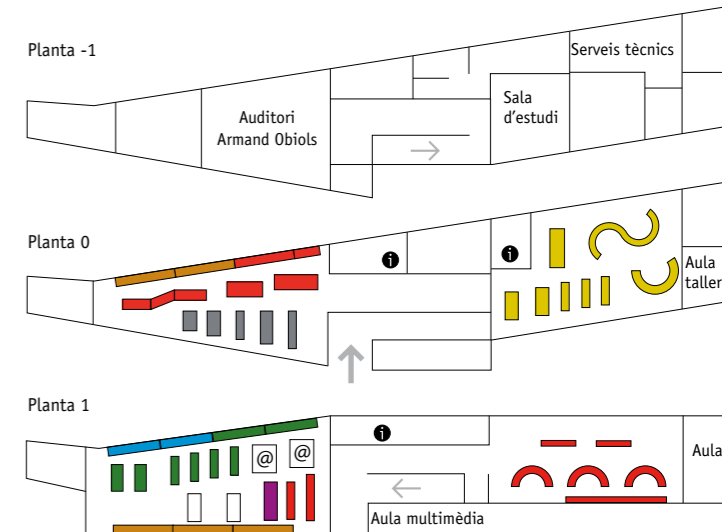

- Diccionaris i enciclopèdies
- Filosofia i religions
- Ciència i tecnologia
- Història, geografia i societat
- Diaris i revistes
- Àrea infantil
- Art. Llengua i literatura
- Jocs i esports
- Música i imatge
- Novel·la, còmics



Biblioteca de Ponent

En el marc de la construcció del complex Alexandra, a la plaça d'Ovidi Montllor, la Biblioteca de Ponent dona servei a tots els ciutadans i ciutadanes del districte 4 (La Concòrdia, Can Borgonyó, Can Rull, Cifuentes, Via Alexandra i Can Llong). En el seu disseny s'ha potenciat la circulació òptima de persones i materials entre les diferents àrees, uns espais versàtils, funcionals i eficaços i la possibilitat d'independitzar zones concretes per prestar alguns serveis fora de l'horari de la biblioteca.

Com la resta de grans biblioteques de Sabadell, compta amb una sala d'estudi, una aula-taller a l'àrea infantil, una aula multimèdia, i també amb un auditori per a 100 persones. Està equipada amb la tecnologia necessària per oferir accés als recursos d'ofimàtica més habituals i a internet.

Serveis

- Informació i assessorament
- Préstec i préstec interbibliotecari
- Accés a internet i ofimàtica
- Accés Wi-Fi a internet
- Activitats culturals i de foment de la lectura
- Visites guiades
- Cessió d'espais
- Sala d'estudi
- Biblioforma't: serveis a les escoles

Fons

- Fons general de més de 26.000 llibres
- Més de 2.000 documents (CD i DVD) de música i cinema
- 158 subscripcions a diaris i revistes
- Col·lecció local
- Fons infantil: · Racó dels petits lectors · Racó de mares i pares

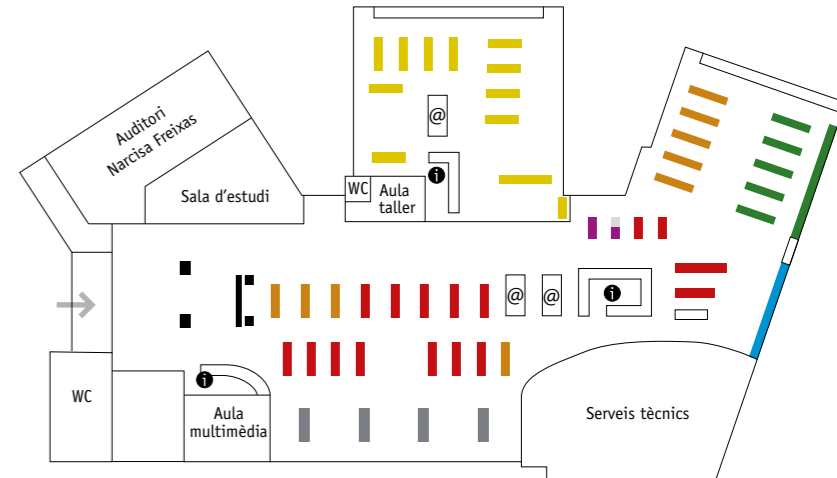

- | | | |
|-------------------------------|----------------------------------|-----------------------------|
| ■ Diccionaris i enciclopèdies | ■ Història, geografia i societat | ■ Art. Llengua i literatura |
| ■ Filosofia i religions | ■ Diaris i revistes | ■ Jocs i esports |
| ■ Ciència i tecnologia | ■ Àrea infantil | ■ Música i imatge |
| | | ■ Novel·la, còmics |



Biblioteca de la Serra

La Biblioteca de la Serra dona servei als barris del Poblenou, Torre-romeu, Raval d'Amàlia i Can Roqueta, tots al districte 7è de Sabadell. Està situada als baixos d'un edifici de nova construcció, en un entorn de nova urbanització al voltant de la plaça de Cristóbal Ramos. El nom de la Serra ret homenatge a l'àrea geogràfica on s'ha emplaçat la biblioteca: la serra de Sant Iscle, a la riba esquerra del riu Ripoll.

Inaugurada el 8 d'abril de 2006, compta amb una superfície de més de 500 m², està dotada de noves tecnologies i ofereix documents en tota mena de formats i adreçats a tots els públics. També disposa d'una sala polivalent que pot acollir xerrades, tertúlies, exposicions i activitats diverses.

Serveis

- Informació i assessorament
- Préstec i préstec interbibliotecari
- Accés a internet i ofimàtica
- Accés Wi-Fi a internet
- Activitats culturals i de foment de la lectura
- Visites guiades
- Cessió d'espais
- Biblioforma't: serveis a les escoles

Fons

- Fons general de més de 18.000 llibres
- Més de 3.000 documents (CD i DVD) de música i cinema
- Més de 90 subscripcions a diaris i revistes
- Fons infantil: · Racó dels petits lectors · Racó de mares i pares
- Col·lecció local

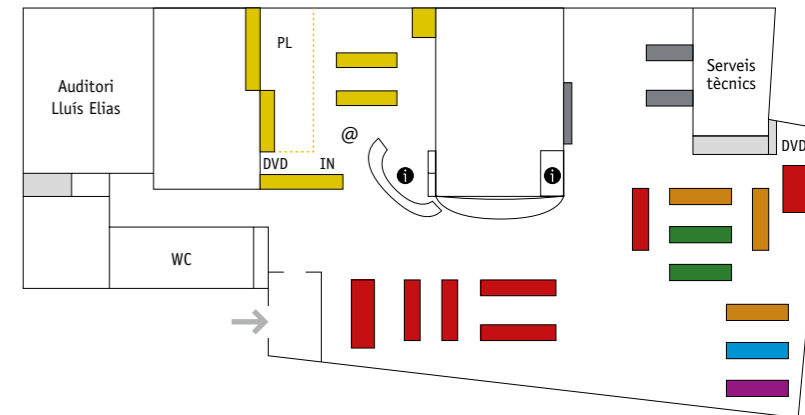

■ Diccionaris i enciclopèdies
■ Filosofia i religions
■ Ciència i tecnologia

■ Història, geografia i societat
■ Diaris i revistes
■ Àrea infantil

■ Art. Llengua i literatura
■ Jocs i esports
■ Música i imatge
■ Novel·la, còmics



Biblioteca dels Safareigs

La Biblioteca dels Safareigs està emplaçada en un edifici emblemàtic —els antics Safareigs de la Creu Alta— que va ser construït l'any 1913 per l'arquitecte i urbanista sabadellenc Josep Renom i Costa. Inaugurada el 26 de maig de 2006, dona servei al barri de la Creu Alta del districte 2n de la ciutat. La rehabilitació de l'edifici ha respectat i conservat els elements arquitectònics originals, adaptant l'espai existent als serveis propis d'una biblioteca pública. Els estucats i esgrafiats de l'exterior s'han restaurat completament, recuperant l'esperit que hi va imprimir l'arquitecte.

La biblioteca, que té una superfície de més de 600 m², es troba a tocar d'una de les futures estacions que s'estan construint a Sabadell en el marc del perllongament de la línia dels FGC i que s'ubicarà a l'encreuament del carrer de Pi i Margall amb els carrers de Borràs i del Papa Pius XI.

Serveis

- Informació i assessorament
- Préstec i préstec interbibliotecari
- Accés a internet i ofimàtica
- Accés Wi-Fi a internet
- Activitats culturals i de foment de la lectura
- Visites guiades
- Cessió d'espais
- Biblioforma't: serveis a les escoles

Fons

- Fons general de més de 15.000 llibres
- Més de 3.000 documents (CD i DVD) de música i cinema
- Més de 90 subscripcions a diaris i revistes
- Fons infantil: · Racó dels petits lectors
- Col·lecció local
- Fons especialitzat en viatges i turisme actiu
- Centre d'interès en arts escèniques: teatre, dansa i circ



■ Diccionaris i enciclopèdies
■ Filosofia i religions
■ Ciència i tecnologia

■ Història, geografia i societat
■ Diaris i revistes
■ Àrea infantil

■ Art. Llengua i literatura
■ Jocs i esports
■ Música i imatge
■ Novel·la, còmics



Biblioteca de Can Puiggener

La Biblioteca de Can Puiggener ofereix als veïns i veïnes del barri de Can Puiggener del districte 2n de la ciutat el servei d'accés a la informació mitjançant el préstec i la consulta de tota mena de documents.

Amb una superfície de 350 m², la biblioteca s'ha consolidat com un servei cultural important per al seu entorn. L'edifici on s'emplaça es va inaugurar l'any 1970 per allotjar l'escola pública Alcalde Marçet. El 1972 l'Ajuntament hi va emplaçar la biblioteca, que va viure una primera remodelació el 1991. Amb la creació del Centre Cívic del barri, l'any 1996, es van unir, en el mateix edifici, la biblioteca i les dependències de Serveis Socials i les d'algunes entitats del barri. La segona remodelació —que va comportar una modernització dels serveis— va tenir lloc l'any 2000.

Serveis

- Informació i assessorament
- Préstec i préstec interbibliotecari
- Accés a internet i ofimàtica
- Accés Wi-Fi a internet
- Activitats culturals i de foment de la lectura
- Visites guiades
- Biblioforma't: serveis a les escoles

Fons

- Fons general de més de 16.000 llibres
- Més de 3.000 documents (CD i DVD) de música i cinema
- Més de 70 subscripcions a diaris i revistes
- Fons infantil: · Racó dels petits lectors · Racó de mares i pares
- Col·lecció local
- Fons especialitzat en cultura i món àrab

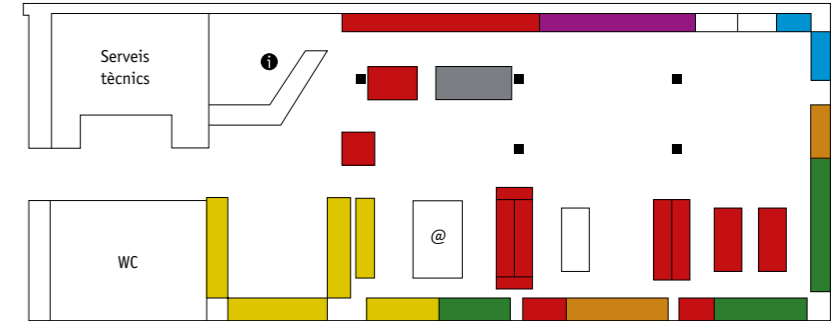

■ Diccionaris i enciclopèdies
■ Filosofia i religions
■ Ciència i tecnologia

■ Història, geografia i societat
■ Diaris i revistes
■ Àrea infantil

■ Art, Llengua i literatura
■ Jocs i esports
■ Música i imatge
■ Novel·la, còmics



Sala de lectura de Can Deu

Amb la recent rehabilitació del Centre Cívic de Can Deu s'ha equipat un nou espai a la planta baixa: la Sala de Lectura. Aquesta sala és un espai obert a tothom. S'hi pot estudiar, fer deures i treballs o senzillament anar-hi a llegir. El seu fons documental recull totes les matèries i inclou una selecció de novel·la i còmics molt variada. A més, el senyal Wi-Fi d'accés a Internet cobreix tota la sala i les taules s'han equipat per endollar-hi ordinadors portàtils.

Fons i serveis

La consulta i lectura en sala del fons és en règim d'autoservei.

Cada àrea del coneixement o tipus de material està etiquetada amb un color diferent.

- Obres de referència (atles, diccionaris, enciclopèdies, etc.)
- Filosofia i religió
- Història i societat
- Novel·la i còmic

Un cop acabada la lectura cal tornar els documents al seu lloc a la prestatgeria

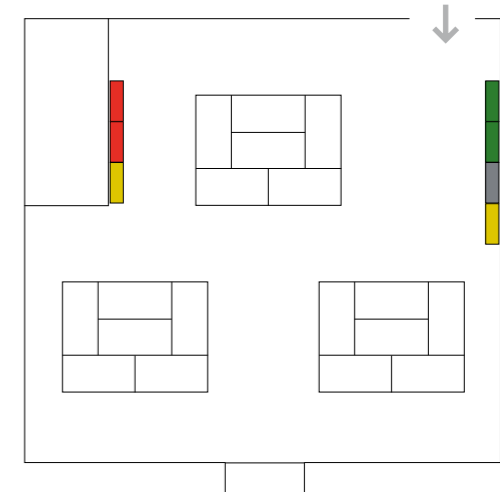



Biblioteca Vapor Badia

C. de les Tres Creus, 127-129
08202 Sabadell
Tel. 93 745 17 03 Fax: 93 748 03 81
Horari: dilluns de 16 a 21 h
De dimarts a divendres de 10 a 21 h
Dissabtes d'11 a 20 h
bibliovaporbadia@ajsabadell.cat
RENFE. Estació Sabadell-Centre
FGC. Estació Sabadell-Rambla
BUS URBÀ. Línies 4, 5, 6, 9 i 10
BUS INTERURBÀ. Totes les línies



Biblioteca del Nord

Rda. de Navacerrada, 60
08207 Sabadell
Tel. 93 724 64 01
Horari: dilluns, dimarts, dimecres i divendres de 16 a 21 h
Dijous de 10 a 21 h. Dissabtes de 10 a 14 h i de 16 a 20 h
bibliodelnord@ajsabadell.cat
BUS URBÀ. Línies, 1, 2, 7 i 80



Biblioteca del Sud

Pg. dels Almogàvers, 49
08204 Sabadell
Tel. 93 720 51 74
Horari: de dilluns a dijous de 16 a 21 h
divendres de 10 a 21 h
dissabte de 10 a 14 h i de 16 a 20 h
bibliodelsud@ajsabadell.cat
BUS URBÀ. Línies, 1, 2, 3, 5, 10 i 80



Biblioteca de Ponent

Pl. d'Ovidi Montllor, 5
Tel. 93 717 39 74
08206 Sabadell
Horari: dilluns, dimecres, dijous i divendres de 16 a 21 h
dimarts de 10 a 21 h
dissabte de 10 a 14 h i de 16 a 20 h
bibliodeponent@ajsabadell.cat
BUS URBÀ. Línies 5, 6 i 7



Biblioteca de la Serra

Pl. de Cristóbal Ramos, 1
Tel. 93 726 34 68
08202 Sabadell
Horari: de dilluns a divendres de 16 a 21 h
Dimecres i dissabtes de 10 a 14 h
bibliolaserra@ajsabadell.cat
BUS URBÀ. Línies, 4, 6, 23



Biblioteca dels Safareigs

C. del Papa Pius XI, 165
Tel. 93 717 53 43
08208 Sabadell
Horari: de dilluns a divendres de 16 a 21 h
Dimecres i dissabtes de 10 a 14 h
bibliosafareigs@ajsabadell.cat
BUS URBÀ. Línies 1, 2, 3



Biblioteca de Can Puiggener

PL. del Primer de Maig, 1
08208 Sabadell
Tel. 93 716 51 50 Fax: 93 723 45 96
Horari: de dilluns a divendres de 15.30 a 20.30 h
Dimecres i dissabtes de 10 a 13 h
bibliocanpuiggener@ajsabadell.cat
BUS URBÀ. Línies 7, 80



Sala de lectura de Can Deu

C. del Portal de la Floresta, 20
08207 Sabadell
Tel. 93 716 97 52
Horari: de dilluns a divendres de 9 a 14 i de 15.30 a 21 h.
Dissabtes de 9.30 a 13 h
BUS URBÀ. Línies, 1, 2, 3 i 7

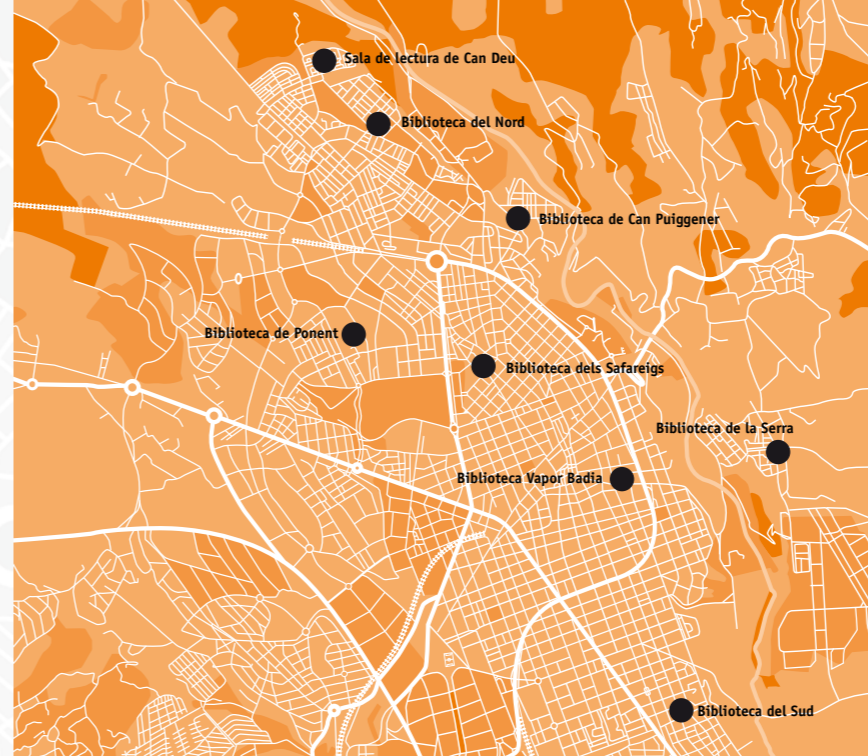

L'accés a totes les biblioteques de la xarxa és lliure i gratuït per a tothom. Per fer ús de determinats serveis cal disposar del carnet de biblioteca. Per obtenir-lo només cal que porteu el DNI o passaport i se us farà gratuïtament i al moment. També es pot sol·licitar electrònicament a partir de l'opció tràmits en línia de www.sabadell.cat/bims